

# bathroom & wellness.

Inspiration, tips & solutions for hotel & residential





# Modern life

We leven in een zeer stressvolle samenleving ... Een badkamer met een aangename en rustgevende inrichting, gericht op individuele wellness, én met aangepaste verlichting is dan ook iets waar velen naar op zoek zijn.

Delta Light heeft de expertise, ervaring en productoplossingen om sfeervolle lichtscenario's uit te werken, zowel voor privéwoningen als voor hotels, spa en wellness centers. De collectie van Delta Light combineert duurzaamheid en ecologie met design en de laatste nieuwe technologie.

Het accent ligt op eenvoud en essentiële vormen met het juiste lichteffect voor de juiste sfeer. Deze worden extra in de verf gezet dankzij het gebruik van pure kleuren en materialen van de verlichtingstoestellen: chroom, wit en aluminium gecombineerd met polycarbonaat.



Grand Carree / Visa



Microline 30 LED

**led**

Energie-efficiënte is een prioriteit voor Delta Light. In de collectie bestaat er dan ook voor zowat elk toestel een alternatief met energiezuinige lamp. Bovendien is er ruime keuze in LED oplossingen, wat nieuwe mogelijkheden biedt om de badkamer op een tegelijk functionele, energiezuinige en sfeervolle wijze te verlichten.



Diro LED +

# Wellness at *Home*

Het belang van een attractieve badkamer wordt al langer erkend. Het impact dat deze kleinste kamer in een huis heeft, is zeker niet te onderschatten en dit om meerdere redenen. Enerzijds verhoogt een mooie en gezellige badkamer de levenskwaliteit. Anderzijds verhoogt deze de waarde van je eigendom aanzienlijk bij verkoop.

Licht is een essentieel element in het ontwerp van uw badkamer en wellness ruimtes. Daarbij moet niet alleen aandacht gegeven worden aan sfeer en design, maar zijn er vooral ook naar functionaliteit en veiligheid belangrijke aandachtspunten. Daarom is het ook aangewezen beroep te doen op een ervaren lichtexpert, die samen met u verschillende lichtscenario's kan bekijken.



Microline 30+



Jeti Plano L 218



Flatscreen



C-Max



i-Beam 124



Carree



Minigrid In Limit ZB 1



C-Max

# Wellness at *Home*



Carree GT

## Sfeer

Een aangepaste sfeer brengt je in de juiste stemming. Met LED verlichting in de douche of als lichtlijn onder het bad (eventueel met RGB) worden subtiele accenten aangebracht in de ruimte. Het lichtniveau laten dalen door middel van dimming verzekert gezelligheid en intimiteit, vergelijk het gerust met het effect van kaarslicht. Ook indirecte verlichting dmv uplighting zal bijdragen tot een diffuse en warme verlichting.

## Veiligheid

Omwille van sterk verhoogd risico en nabijheid van water, vereisen natte ruimtes zoals badkamer en zwembad speciale aandacht op vlak van elektrische installatie. Achteraan deze brochure krijgt u meer info omtrent zones en IP waarde, cruciale factoren bij het invullen van het lichtplan.



Carree GT

Uniline Trimless



## Spiegel

De functionele verlichting ondersteund dagdagelijkse taken. Speciale aandacht gaat uit naar de spiegel waar men zich scheert en opmaakt. Vooral het vermijden van schaduwwerking is hier belangrijk en zal worden gerealiseerd door het correct plaatsen van een diffuse fluorescentie verlichting waarbij het gelaat volledig wordt aangestraald.

## Design

Accentverlichting kan uw badkamer een heel andere dimensie geven, en laat u toe bijzondere kenmerken van de ruimte te accentueren. Door het toevoegen van een meer decoratieve armatuur of een bijzonder lichtpatroon geeft u de ruimte extra cachet.

Leds Co 4Q





# Home experience *Spa*

Een upgrade van uw badkamer en wellness ruimte met sauna, jacuzzi, zwembad, lounge ruimte of andere relaxelementen zorgen voor een ware home spa ervaring. Net zoals in elke kleine badkamer is ook hier een doordacht lichtplan noodzakelijk om de juiste ervaring te bekomen.

Delta Light heeft in zijn ruime collectie verschillende mogelijkheden om uw lichtplan vorm te geven, waarbij tijdloos design en nieuwe technologie gecombineerd worden om uw ruimte de nodige warmte en stijl te geven.





Topix



Cumulus

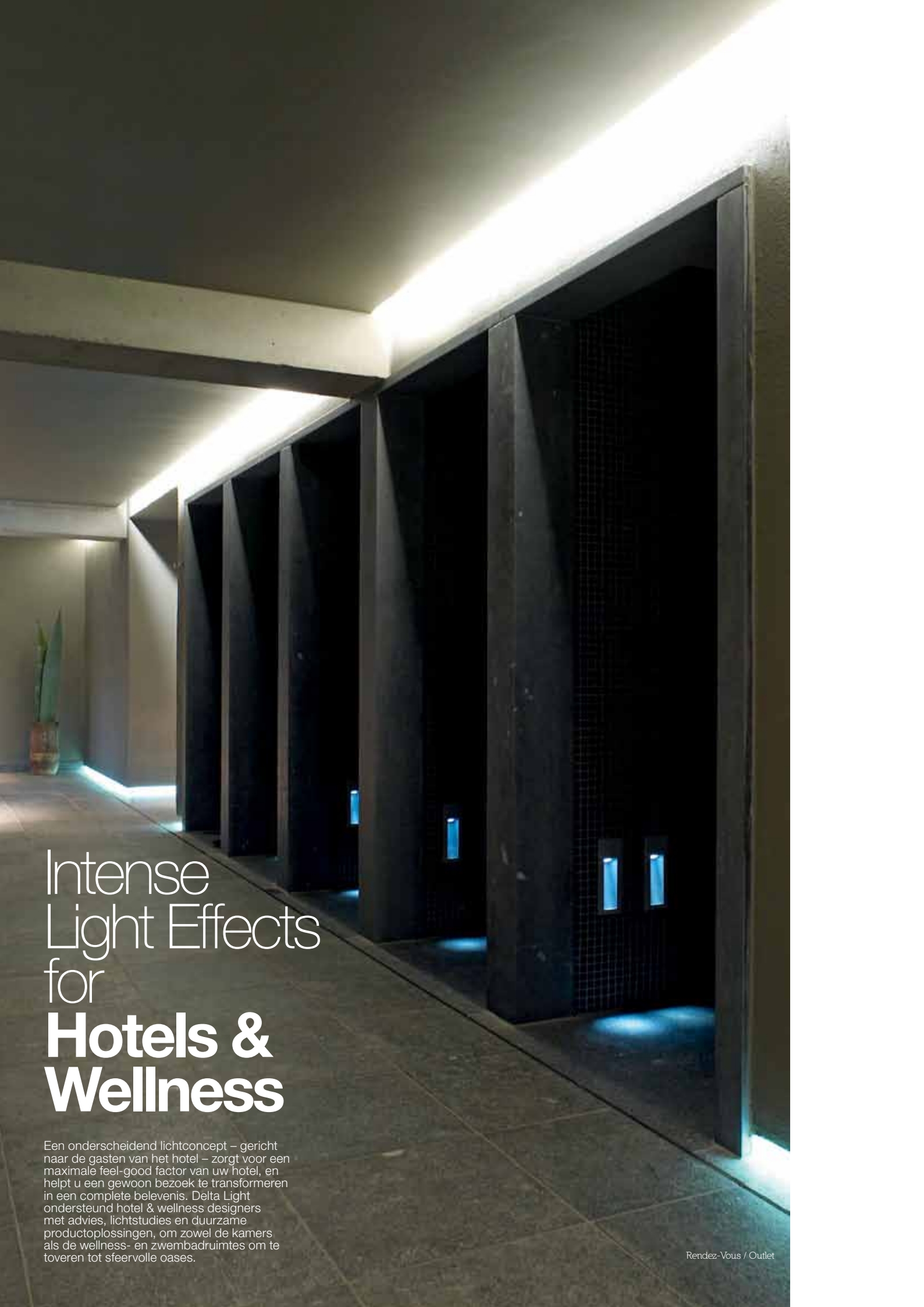

# Intense Light Effects for **Hotels & Wellness**

Een onderscheidend lichtconcept – gericht naar de gasten van het hotel – zorgt voor een maximale feel-good factor van uw hotel, en helpt u een gewoon bezoek te transformeren in een complete belevenis. Delta Light ondersteund hotel & wellness designers met advies, lichtstudies en duurzame productoplossingen, om zowel de kamers als de wellness- en zwembadruimtes om te toveren tot sfeervolle oases.



Reo

## *Reo X*

Deze nieuwe generatie dimbare spots staan garant voor krachtig warm licht, evenwaardig aan 35-50 Watt halogeenlampen maar met een verbruik van minder dan 9 Watt - en perfecte balans tussen lichtkwaliteit en energiezuinigheid. De vormgeving van deze inbouwspots zorgt dankzij de verzonken conische vormen voor een haast onmerkbare overgang van het intense led-licht met het plafond, wat voor een aureool effect zorgt en de ruimte een extra dimensie geeft. Kleur = alu / wit



led



Dot.Com



Limit ZB 007



Upline Wall



Kosmo / Carree



Carree



Club S



Carree / Spatio

# Product Selection

Binnen het gamma van Delta Light® zitten ook toestellen voor buitenverlichting die – mits aanpassing van wattage – ook geschikt zijn voor plaatsing in de badkamer.



Diro LED +



Diro 126 SBL



Diro 226 SBL



Reo X



Diro OK X



C-Max



Carree Max



Carree X LED



Carree GT

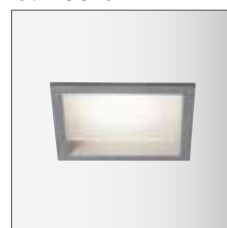

Dox 100 S



Boxy+



Boxy+ LED



Jeti Plano L218



Hela R Trimless

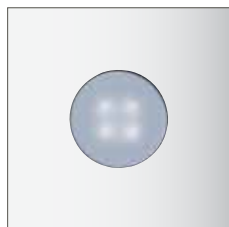

Hela R

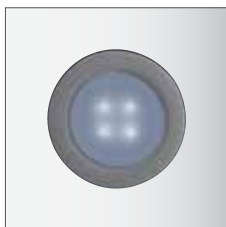

Hela S Trimless

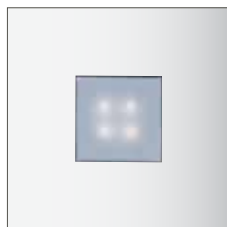

Hela S



Leds Go In



Leds Go In R



Leds Go In Forte



Leds C R



Leds C S



Femtonine 145





**Wall Surface**

Jeti L 124

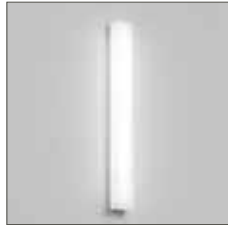

l-Beam



l-Liner



Microline 30 Wall

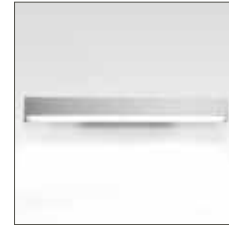

T Flor 2



Backspace



Flatscreen



Lay In PC



Circa On



Yupi X LED



Kosmo



Puk XL



Look Out



Topix L X



Mono LED



Vision Out



Vision Out RGB



Femtoline 45



Nanoline



Nanoline W



Wall Line S



Femtoline 25



**Profiles**

Tactic 2



Tactic R

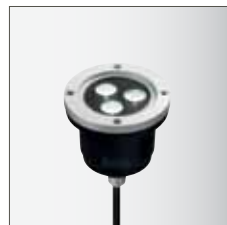

Tactic S



**Floor Recessed**

Queen Teak



King Teak



Mr. Junior X



**Floor Surface**

Dit is slechts een beperkte selectie uit de totale collectie van Delta Light®. Voor een overzicht van alle mogelijkheden raadpleegt u best de catalogus "The Lighting Bible 9", of surf naar [www.deltalight.com](http://www.deltalight.com)

# Technical Info

## Badkamer verlichting, Informatie betreffende de zones en IP Codes:

Badkamers worden beschouwd als een 'speciale locatie' voor elektrische installaties omdat ze een verhoogd risico inhouden voor elektrische schokken t.o.v. de gebruiker. Dit op basis van de aanwezigheid van water en de lage elektrische weerstand van het menselijk lichaam. Installateurs maken de installatie in badkamers zo veilig mogelijk door gebruik te maken van correcte bedrading, te werken volgens de geldende normen en door een goede keuze aan verlichtingstoestellen.

Een badkamer kan ingedeeld worden in verschillende zones, rekening houdend met vensters, deuren, wanden, plafonds en tussenwanden. Deze zones zijn gebaseerd op een ingeschat niveau betreft het risico. Iedere zone heeft specifieke vereisten aangaande het elektrisch materiaal dat kan toegepast worden in deze zone.

**Zone 0** // De binnenkant van de badkuip of de douchebak.

**Zone 1** // De zone rond de badkuip of de douchebak tot op een hoogte van 2,25 m, gemeten vanaf de vloer en in een straal van 1,2 m vanaf het waterpunt.

**Zone 2** // Deze zone is begrensd door de verticale vlakken vanaf zone 1 en het verticale vlak gelegen op een straal van 0,6m vanaf zone 1.

**Zone 3** // Deze zone is begrensd door de verticale vlakken vanaf zone 2 en het verticale vlak gelegen op een straal van 2.4 m vanaf zone 2.

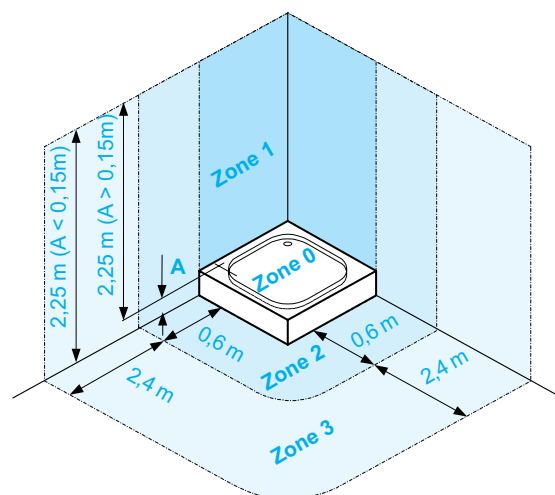
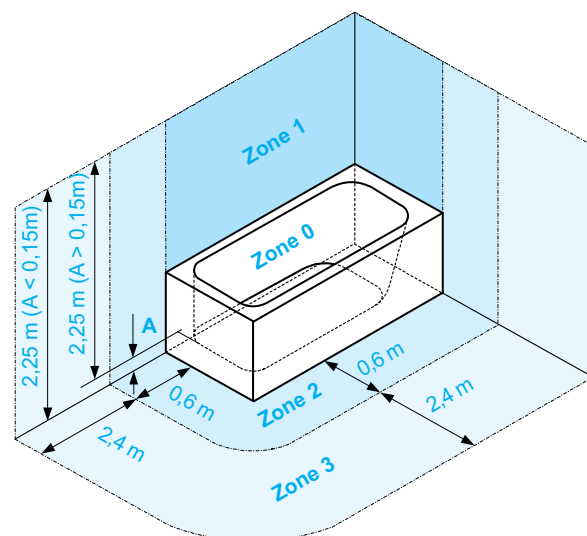

**Elektrisch materiaal dat gebruikt wordt in badkamers mag geen hinder ondervinden van omgevingsfactoren zoals condensatie, stoom, vocht, waterdruppels of waterstralen van een douche. Er zijn een aantal verschillende indicatoren die aangeven of een elektrisch product veilig en geschikt is voor gebruik in een badkamer:**

### 1 // IP Code

Elektrisch materiaal voor badkamers moet een zekere IP Code hebben, afhankelijk van de zone.

### 2 // PELV and SELV

Elektrisch materiaal kan ook omschreven worden als een Protective Extra-Low Voltage (PELV) of een Safety Extra-Low Voltage (SELV) product. PELV producten werken op laagspanning maar hebben ook een aardingsverbinding. SELV producten werken eveneens op laagspanning maar de uitgangsspanning is dubbel geïsoleerd t.o.v. de ingang. Dit maakt dat een SELV product gebruikt kan worden in elke zone in de badkamer op voorwaarde dat de bron (transformator) is ondergebracht in Zone 3.

### Verlichting

De verlichtingstoestellen moeten gekozen worden op basis van een geschikte IP waarde (aanbevolen IPX4 of hoger). Bepaalde types van toestellen kunnen geplaatst worden in Zone 0 (speciaal voor douches) maar hun voeding moet dan max. 12V SELV zijn.

Zone	Elektrisch Materiaal	IP Code
0	Voeding $\leq$ 12 VAC	IP X7
	Voeding $\leq$ 6 VAC	IP XX
1	Waterverwarmer	IP X4
	Voeding $\leq$ 12 VAC	IP X4
	Voeding $\leq$ 6 VAC	IP XX
2	Waterverwarmer	
	(vaste montage)	IP X4
	Verlichting	
	(geplaatst op min. hoogte van 1,6 m)	IP X4
	Verwarming of ventilator	
(vaste montage)	IP X4	
3	Voeding $\leq$ 12 VAC	
	Algemene elektrische toestellen	IP X1
	Voeding $\leq$ 12 VAC	IP XX













## IP Codes

Een IP Code is een waarde die wordt toegekend aan een product. Met deze code wordt het niveau van Ingress Protection of indringingsbescherming van dit product aangeduid. Dit is de mate van bescherming die de behuizing van het product biedt tegen de indringing van vaste vreemde voorwerpen (vingers, gereedschappen, en dergelijke) en tegen de infiltratie van vocht (van regen bijvoorbeeld).

IP Codes worden weergegeven in het formaat "IPxx", waarbij de x de cijfers weergeven uit een coderingsschema. Het eerste cijfer geeft de mate van bescherming weer tegen de indringing van vreemde vaste voorwerpen, dit loopt van 0 tot 6. Het tweede cijfer geeft de mate van bescherming weer tegen de indringing van vocht en gaat van 0 tot en met 8. De letter X kan daarbij worden gebruikt als alternatief voor het cijfer nul. Hoe hoger het cijfer, hoe hoger de mate van bescherming.

Elk cijfer in het IP Code waarderingsschema vertegenwoordigt een specifieke test; hoe hoger het cijfer, hoe strenger deze test. Elke test stelt een aantal vereisten voorop die op strenge wijze zowel de testprocedure als het gebruikte testmateriaal controleren. Van zodra de fabrikant de gewenste IP Code voor zijn product heeft bepaald - hetzij zoals vereist voor dit soort product volgens de toepasselijke veiligheidsnorm of zoals gevraagd door de marketingafdeling van de fabrikant zelf - kan worden overgegaan tot het uitvoeren van een testprogramma dat specifiek geldt voor deze code.

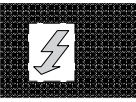
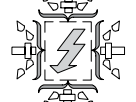
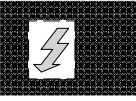
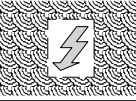
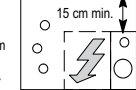
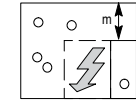
1ste Cijfer: Bescherming tegen vreemde, vaste voorwerpen		2de Cijfer: Bescherming tegen vloeistoffen en vocht	
IP X...	Omschrijving	IP ...X	Omschrijving
0	 Geen bescherming	0	 Geen bescherming
1	 Bescherming tegen vaste voorwerpen langer dan 50mm, bv. toevallige aanraking met de hand	1	 Bescherming tegen verticaal naar beneden vallende waterdruppels
2	 Bescherming tegen vaste voorwerpen langer dan 12 mm, bv. vingers	2	 Bescherming tegen directe watersproei invallend tot 15° tov een loodrechte lijn
3	 Bescherming tegen vaste voorwerpen met groter dan 2,5 mm (gereedschappen / draden)	3	 Bescherming tegen sproei invallend tot 80° tov een loodrechte lijn
4	 Bescherming tegen vaste voorwerpen groter dan 1 mm (gereedschappen / draden / kleine draden)	4	 Bescherming tegen water invallend vanuit alle richtingen - beperkte indringing toegestaan
5	 Bescherming tegen stof - beperkte indringing (geen schadelijke afzetting)	5	 Bescherming tegen waterstralen onder lage druk vanuit alle richtingen - beperkte indringing toegestaan
6	 Volledige bescherming tegen stofindringing	6	 Bescherming tegen sterke waterstralen, bv. voor gebruik op scheepsdek - beperkte indringing toegestaan
		7	 Bescherming tegen de gevolgen van onderdamping tussen 15 cm en 1 m
		8	 Bescherming tegen onderdamping onder druk voor lange tijd
<p>Voorbeeld IP 67 / Totale bescherming tegen stof en bescherming tegen de gevolgen van onderdamping tussen 15 cm en 1 m.</p>			



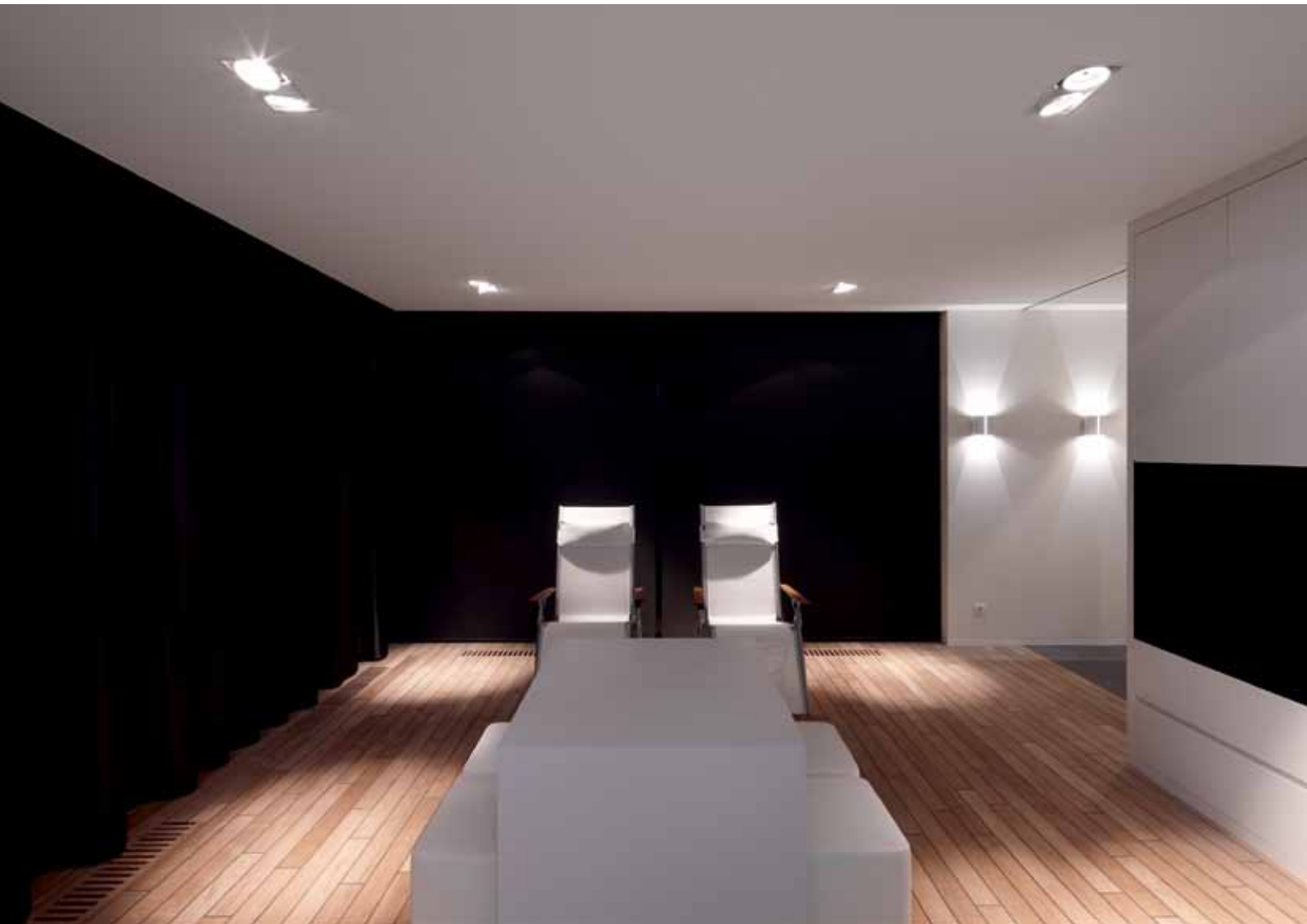



 DELTALIGHT®

## **bathroom & wellness.**

Copyright © 02-2012 Delta Light® nv / Made in Belgium

Incorporated in 1987 by business manager and designer Paul Ameloot, today Delta Light® has developed to become a market leader and trendsetter in architectural lighting. Presenting innovative lighting designs, the company is recognised throughout the world for its subtle blend of ambiance, functionality, and design. Offering both indoor and outdoor lighting solutions, Delta Light® has grown to become a household name when it comes to lighting designs for residential, commercial and professional projects, servicing over 100 countries worldwide. Delta Light® has the product range, experience and knowledge to meet the functional and aesthetic needs of your projects.